

**ZONES ACTUACIÓ:**  
Instal·lació de 104 illes  
de contenidors soterrats

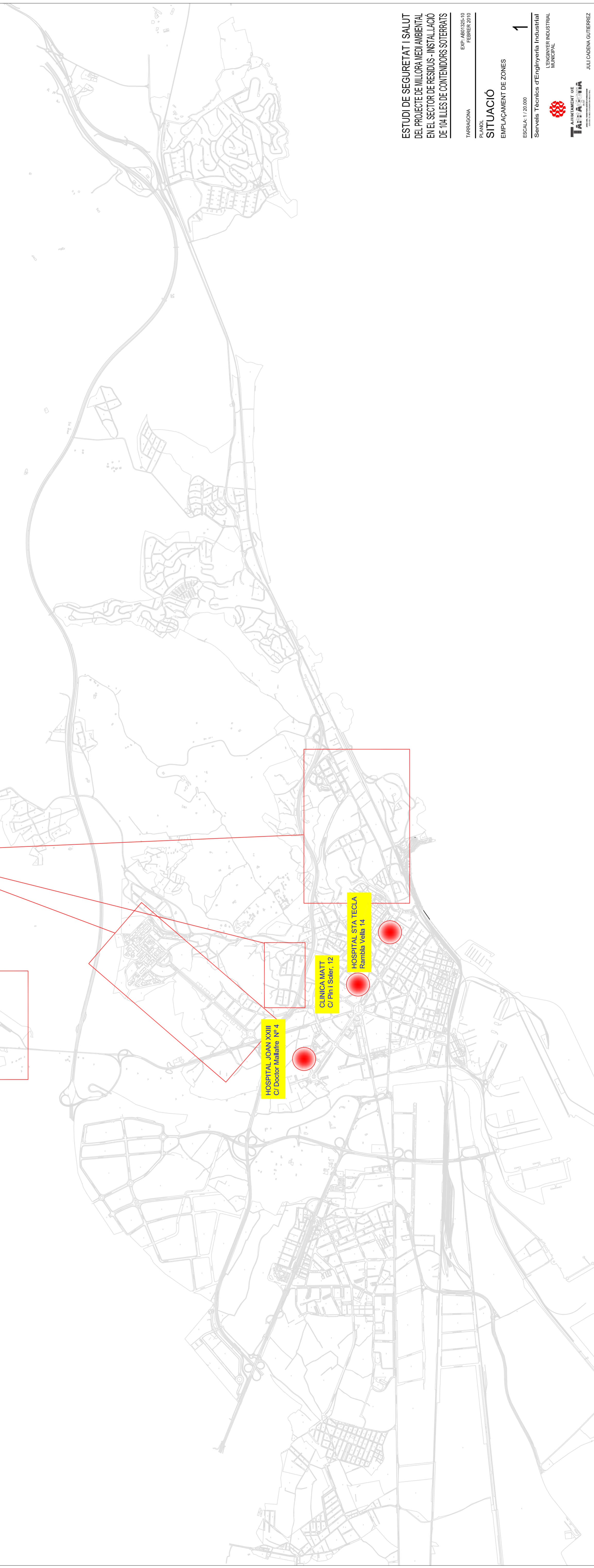
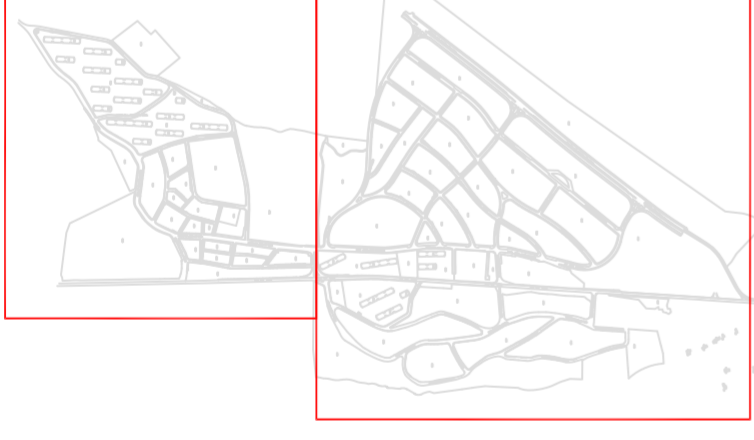

ESTUDI DE SEGURETAT I SALUT  
DEL PROJECTE DE MILLORA MEDIAMBIENTAL  
EN EL SECTOR DE RESIDUS - INSTAL·LACIÓ  
DE 104 ILLES DE CONTENIDORS SOTERRATS

TARRAGONA  
EXP: AB01325-10  
FEBRER 2010

PLANO  
**SITUACIÓ**  
EMPLACAMENT DE ZONES

ESCALA: 1/20.000  
**1**

Servels Tècnics d'Enginyeria Industrial  
MUNICIPAL



JULI CADENA GUTIERREZ

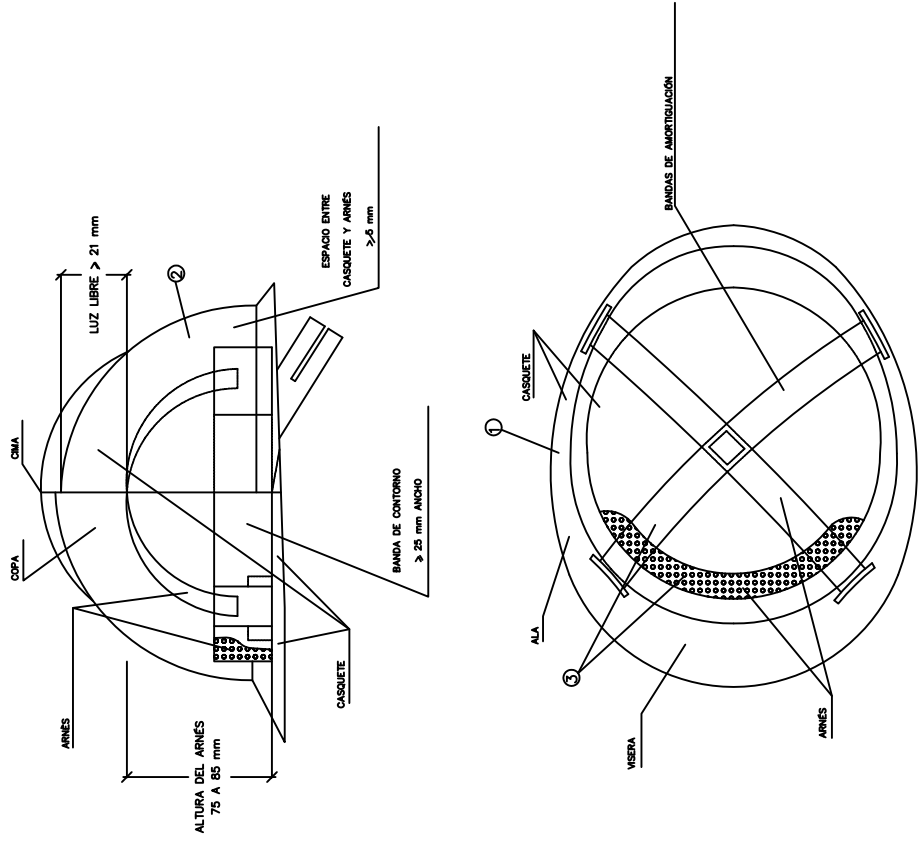

NOTAS

- ① MATERIAL INCOMBUSTIBLE, RESISTENTE A GRASAS, SALES Y AGUA
- ② CLASE II AISLANTE A 1.000 V / CLASE E-AT AISLANTE A 25000 V.
- ③ MATERIAL NO RÍGIDO, HIDRÓFUGO, DE FÁCIL LIMPIEZA Y DESINFECCIÓN

CASCO NO METÁLICO

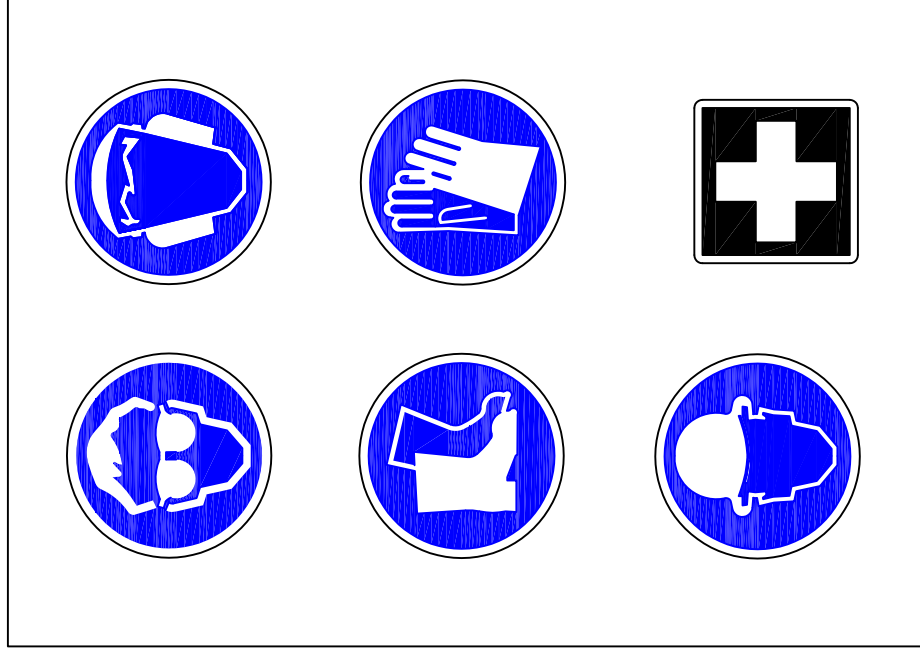

SENYALS DE PROTECCIÓ INDIVIDUAL

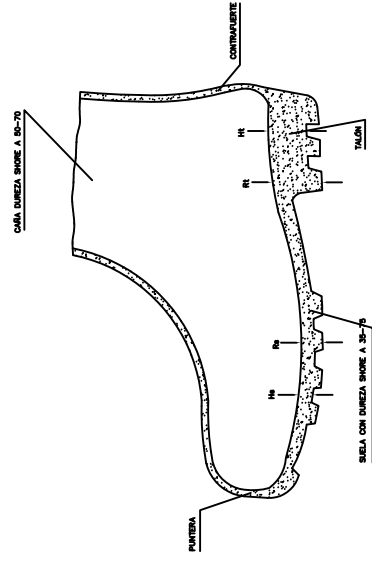

LEYENDA

- H<sub>0</sub> Rebote de la suela = 5 mm.
- H<sub>1</sub> Rebote de la suela = 9 mm.
- RI Resistencia al impacto = 25 J.
- RT Resistencia del talón = 25 J.

BOTA IMPERMEABLE AL AGUA Y A LA HÍMFTIAT

ESTUDI DE SEGURETAT I SALUT  
DEL PROJECTE DE MILLORA MEDI AMBIENTAL  
EN EL SECTOR DE RESIDUS - INSTAL·LACIÓ  
DE 104 ILLES DE CONTENIDORS SOTERRATS

TARRAGONA

EXP: AB01325-10  
FEBRER 2010

PLANOL  
PROTECCIONS  
INDIVIDUALS

2

Serveis Tècnics d'Enginyeria Industrial  
L'ENGINYER INDUSTRIAL  
MUNICIPAL



AJUNTAMENT DE  
**TARRAGONA**

JULI CADENA GUTIERREZ

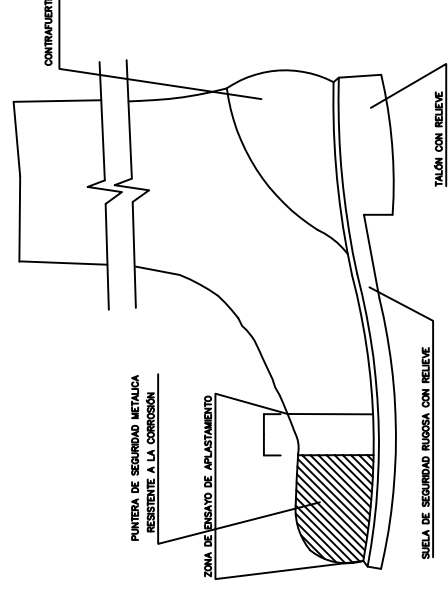

BOTA DE SEGURIDAD CLASE III

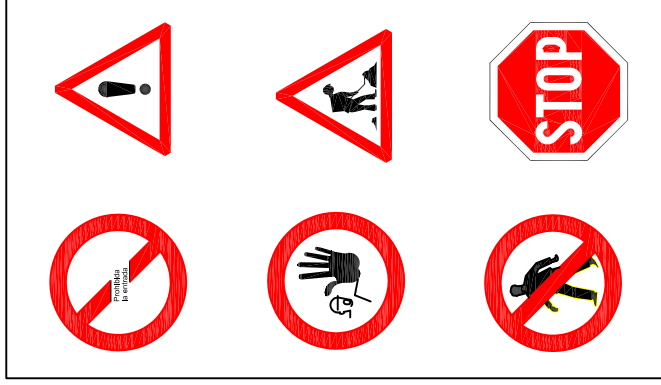

SENYALS DE PROTECCIÓ COL·LECTIVA

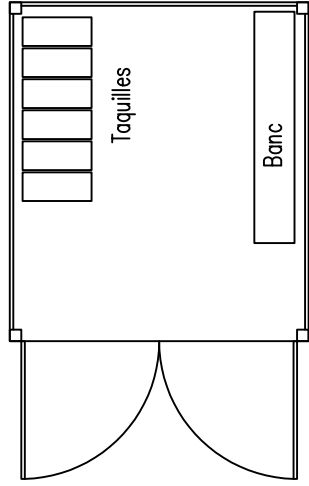

VAGÓ DE VESTUARIS

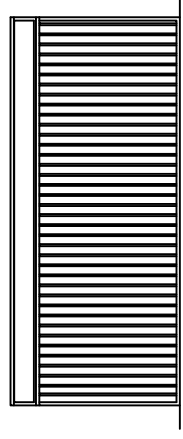

ALZADO LATERAL

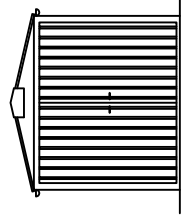

ALZADO PRINCIPAL

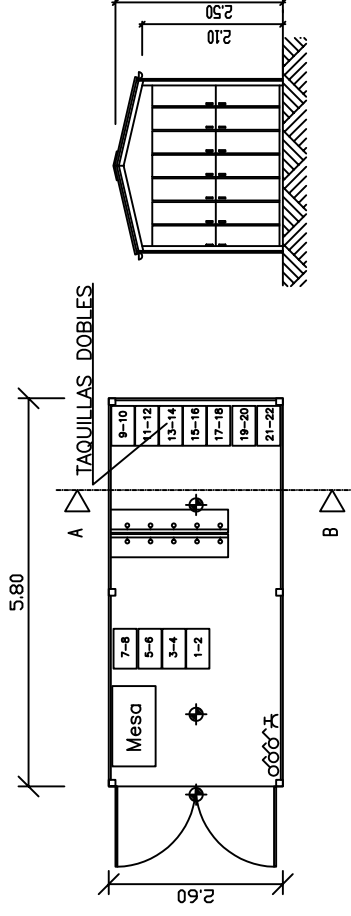

PLANTA DE DISTRIBUCIÓ

LEYENDA

- ◆ PUNTO DE LUZ INCANDESCENTE
- ⊗ INTERRUPTOR UNIPOLAR
- ⌘ BASE DE ENCHUFE DE 10/16 CON T.T.

SECCIÓ A-B

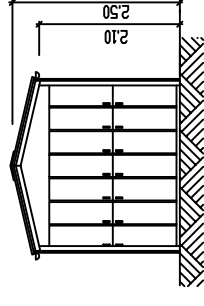

VALLA MÓBIL ENCADENADA TIPUS AJUNTAMENT

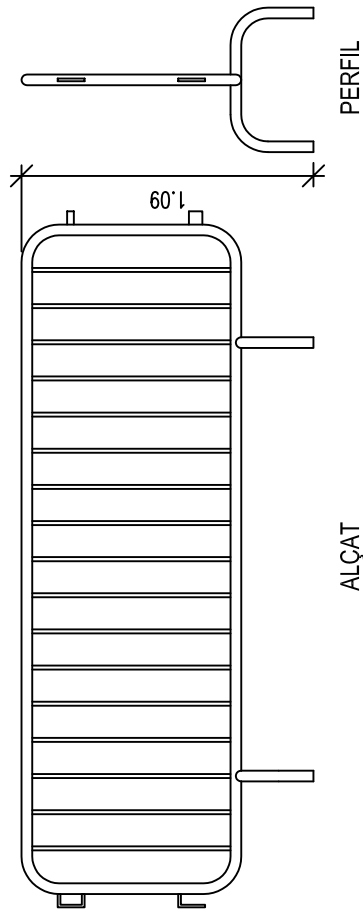

ALÇAT

PERFIL

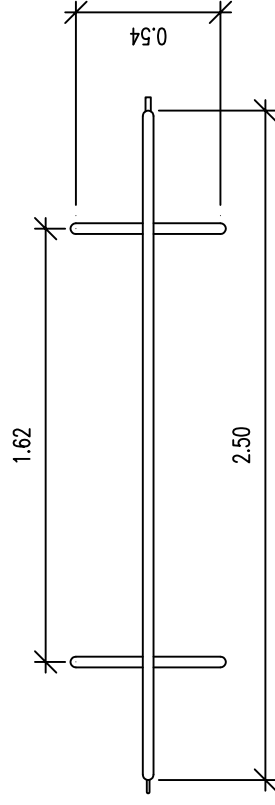

PLANTA

ESTUDI DE SEGURETAT I SALUT DEL PROJECTE DE MILLORA MEDI AMBIENTAL EN EL SECTOR DE RESIDUS - INSTAL·LACIÓ DE 104 ILLES DE CONTENIDORS SOTERRATS

TARRAGONA EXP: AB01325-10 FEBRER 2010

PLANOL PROTECCIONS COL·LECTIVES

3

Serveis Tècnics d'Enginyeria Industrial L'ENGINYER INDUSTRIAL MUNICIPAL



AJUNTAMENT DE TARRAGONA

JULI CADENA GUTIERREZ